

CATALOGO DE PRODUCTOS

DESDE 1963



PRODUCIENDO CALIDAD



46 años Produciendo Calidad

Gaveteros • Cajas Multiuso • Organizadores • FuryBins® • FuryRacks® • FuryPesca®

Producto  Argentino

Gaveteros multiuso



30-415



30-206



30-310

Características:

Gabinets plásticos de poliestireno alto impacto. Gavetas de poliestireno cristal. Los modelos 30-206 y 30-310 son de apoyar. Por sus medidas son ideales para estanterías metálicas. El modelo 30-415 es apilable y de fácil fijación en paredes.

Modelo	Medidas Gabinete en mm.	Color	Embalaje unidad por caja	Gavetas	Divisores
30-206	210 x 265 x 184	azul	6	6 : 31-C	10 u. 32-C
30-310	210 x 265 x 300	azul	3	10 : 31-C	15 u. 32-C
30-415	232 x 165 x 188	azul-rojo	6	15 : 41-C	16 u. 42-C



30-520



30-524

Características:

Gabinets de poliestireno alto impacto. Gavetas de poliestireno cristal. Apilables y montables en la pared.

Modelo	Medidas Gabinete en mm.	Color	Embalaje unidad por caja	Gavetas	Divisores
30-520	308 x 223 x 162	surtidos	4	16: 41-C - 4: 41-D	16 u.: 42-C
30-524	308 x 223 x 162	surtidos	4	24: 41-C	24 u.: 42-C

Accesorios de gaveteros multiuso

Gavetas

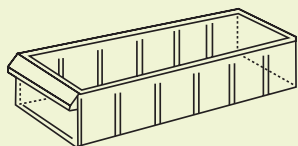

31-C 240 x 97 x 55 mm.

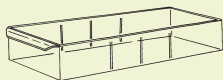

41-C 148 x 72 x 31 mm.

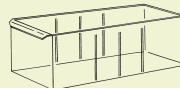

41-D 148 x 72 x 66 mm.

Divisores

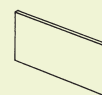

32-C

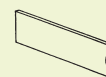

42-C

Cajas de herramientas y organizadores



9101

40.6 cm / 16"
406 x 204 x 190 mm.
Posee una bandeja transportable.
Doble ojo candado. Práctico
organizador en la tapa

Características:

Fabricadas en copolímero de alto impacto virgen.



9106-1B

40.6 cm / 16" 406 x 204 x 190 mm.
Posee una bandeja rebatible con divisiones fijas. Doble ojo candado. Práctico organizador en la tapa.



9000

40.6 cm / 16" 406 x 204 x 205 mm.
Posee una bandeja transportable. Doble ojo candado. Tapa ciega



9006-1B

40.6 cm / 16" 406 x 204 x 205 mm.
Posee una bandeja rebatible con divisiones fijas. Doble ojo candado. Tapa ciega.



9012-2B

40.6 cm / 16" 406 x 204 x 205 mm.
Posee dos bandejas rebatibles con divisiones fijas. Doble ojo candado. Tapa ciega



8101

325 x 165 x 130 mm.
Posee una bandeja transportable.
Cierre metálico.



8107

325 x 165 x 130 mm.
Posee una bandeja rebatible. Cierre metálico

Botiquines



8100

325 x 165 x 130 mm.
Ideal para el automóvil,
hogar, oficina, fábricas, etc.
Embalaje: cajas de 12 unidades.



9100

406 x 204 x 205 mm
Posee una bandeja transportable.
Doble ojo candado. Tapa ciega

Cajas de herramientas y organizadores

Cajas multiuso

Características:

Fabricadas en random transparente. Resistentes al impacto. Los modelos 2215, 3324 y 4424 poseen divisores fijos y móviles que permiten adaptar los compartimentos. EL modelo 1112, tienen únicamente divisores fijos



1112

2215

3324

4424

Modelo	Medidas en mm. largo x ancho x alto	Embalaje unidad por caja
1112	182 x 97 x 34	30
2215	214 x 113 x 36	24
3324	253 x 162 x 40	18
4424	340 x 225 x 48	12

Organizadores transportables



30.500

Organizador de doble faz de gran capacidad. Construido en Random de gran resistencia al impacto. Muy útil para el transporte de tornillos, fijaciones, pesca, etc. Medidas: 264 x 160 x 82 mm. Embalaje: Cajas de 12 unidades.

30.600

Organizador de doble faz. Construido en Random resistente al impacto. Ideal para transportar pequeños elementos, fijaciones, pesca, electrónica, etc. Medidas: 306 x 198 x 115 mm. Embalaje: Cajas de 6 unidades.

5518

Maletín organizador de gran capacidad. Fácil de transportar. Construido en polipropileno y tapa de random transparente. Medidas: 367 x 283 x 62 mm. Embalaje: Cajas de 12 unidades.

Org. de Cables



OC100

Organizador de Cables
Ideal para tener a mano las extensiones. Embalaje: cajas de 24 unidades.

Cajas para taladro



40-800

Caja para taladro con organizador
Mantiene protegidas las herramientas eléctricas. Muy cómoda para ordenar mechas, tarugos, tornillos, etc. Medidas: 353 x 290 x 125 mm. Embalaje: Cajas de 12 unidades.

40-700

Caja para taladro
Resguarda y protege su taladro evitando pérdidas de accesorios y/o malos tratos en el traslado. Medidas: 353 x 290 x 125 mm. Embalaje: Cajas de 12 unidades.



Caddy



C - 108

Bandeja transportable de gran capacidad. Ideal para herramientas, bricolaje, artículos de limpieza, mantenimiento, mecánica. Medidas: 380 x 277 x 114 mm. Embalaje: 12 unidades.



FB-2



FB-3



FB-4



FB-5

Los **FuryBins®** son la solución para los problemas de espacio.

- Ideales para organizar las cosas pequeñas y medianas.
- Permite tener a mano y a la vista repuestos, piezas, productos, etc.
- Sus diferentes colores ayudan a clasificar.
- Con los furybins se optimiza el control de stock.

Características:

Fabricados en polipropileno de gran resistencia estructural y al impacto en cuatro brillantes colores: azul, rojo, amarillo y verde.

Permiten colocar divisores móviles (opcionales) que los dividen en cuatro espacios.

Pueden colgarse también en la pared con un barral opcional.

Modelo	Medidas en mm. largo x ancho x alto	Bins por estante	Embalaje unidad por caja
FB-2	180 x 103 x 76,2	8	18
FB-3	305 x 103 x 104	8	24
FB-4	305 x 137 x 127	6	20
FB-5	305 x 208 x 152	4	9

Características:

Fabricados en polipropileno de gran resistencia estructural y al impacto en color azul.

- Permite encastrarse lateralmente formando módulos.
- Pueden autoapilarse sin estantes.
- Optimizan el control de stock.

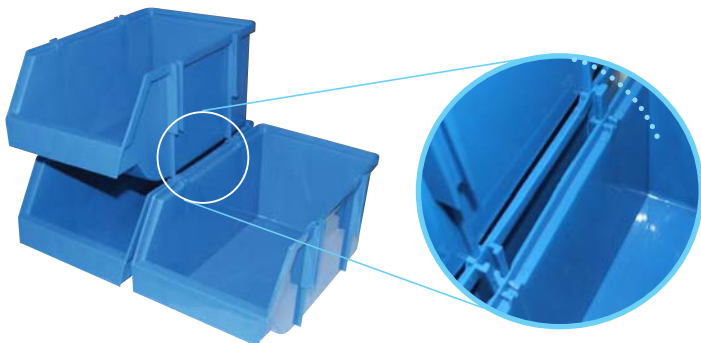

FBM-250

Modelo	Medidas en mm. largo x ancho x alto	Embalaje unidad por caja
FBM-250	250 x 150 x 120	12



Accesorios de Furybins

Divisores y Cajitas



Modelo	Descripción	Divisores por bin	Embalaje unidad por caja
DFB-2	Divisor Furybin N° 2	2	100
DFB-3	Divisor Furybin N° 3	3	100
DFB-4	Divisor Furybin N° 4	3	100
DFB-5	Divisor Furybin N° 5	3	50
CDFB-3	Cajita Divisora Furybin N° 3	5	100

NUEVO

Nuevas y prácticas cajitas divisorias. Permite dividirlo en 5 espacios.

Barrales de pared



Modelo	Descripción	Largo en mm.	Unid de Bin N°2 por barral	Unid de Bin N°3 por barral	Unid de Bin N°4 por barral	Unid de Bin N°5 por barral	Embalaje Unidad
BA-42	Barral de pared	420	4	4	3	2	6
BA-90	Barral de pared	900	8	8	6	4	6

Línea de Bins 45 cm

Próximo LANZAMIENTO

45 CM DE LARGO
Gran capacidad
Para estanterías de 40, 42 y 45 cm de profundidad





RPS-60FB2



RPS-64FB3



RPS-42FB4



RPS-24FB5



RPS-44FB



RPS-54FBM250

Modelo	Descripción	Medidas Estructuras Metálicas en m.	Cantidad de Furybins	Embalaje Unidad
		Ancho x profundidad x altura.		
RPS-60FB2	Rack de pie con soportes	0,60 x 0,15 x 1,60	60 FB-2	1
RPS-64FB3	Rack de pie con soportes	0,90 x 0,23 x 1,60	64 FB-3	1
RPS-42FB4	Rack de pie con soportes	0,90 x 0,23 x 1,60	42 FB-4	1
RPS-24FB5	Rack de pie con soportes	0,90 x 0,23 x 1,60	24 FB-5	1
RPS-44FB	Rack de pie con soportes	0,90 x 0,23 x 1,60	24 FB-3; 12 FB-4; 8 FB-5	1
RPS-54FBM250	Rack de pie con soportes	1,00 x 0,27 x 1,60	54 FBM-250	1

FURYRACKS®

de Mesa

**RMS8B 2-2****RMS8B2-3****RMS8B3-3****RMS7B3-4****RMS6B4-4****RMS4B5-5**

Modelo	Medidas en mm. largo x ancho x alto	Furybins por estante	Embalaje Unidad
RMS 8B 2-2	460 x 210 x 375	8 FB2	1
RMS 8B 2-3	460 x 305 x 380	4FB2 - 4 FB3	1
RMS 8B 3-3	460 x 305 x 450	8 FB3	1
RMS 7B 3-4	460 x 305 x 450	4FB3 - 3 FB4	1
RMS 6B 4-4	460 x 305 x 460	6 FB4	1
RMS 4B 5-5	460 x 305 x 460	4 FB5	1

FURYRACKS®

de Pared

**RPA-10FB2****RPA-15FB2****RPA-30FB2****Furyracks de pared**

Los furyracks de pared, sirven para aprovechar los extremos de las estanterías metálicas de 0,60m. O bien los pequeños espacios en las paredes.

Modelo	Medidas en mts.	Colores bins	Descripción
RPA 10 FB - 2	0,58 x 0,185 x 0,24	bins rojo-azul-verde-am	Rack de pared metálico conteniendo 10 FB-2.
RPA 15 FB - 2	0,58 x 0,185 x 0,35	bins rojo-azul-verde-am	Rack de pared metálico conteniendo 15 FB-2.
RPA 30 FB - 2	0,58 x 0,185 x 0,68	bins rojo-azul-verde-am	Rack de pared metálico conteniendo 30 FB-2.

Características:

Gavetas plásticas para ordenar y almacenar en estanterías metálicas de 90 cm de ancho x 30 cm de profundidad.
 Gran resistencia estructural.
 Poseen solapa posterior para enganche.
 Entran 6 por estante.
 Permiten colocar divisores móviles.
 El mod. G135-62 se puede dividir a lo largo en 2 espacios o a lo ancho en hasta 6 espacios.
 El mod. G135-112 se puede dividir únicamente a lo ancho en hasta 6 espacios.



GE 135/62



Modelo	Medidas en mm.	Colores
GE-135/62	285 x 135 x 62	azul
GE-135/112	285 x 135 x 112	azul



IMAGEN FALTANTE

GE 135/112

Divisores de Gavetas



DV GE 135/112

DV GE 135/112

Modelo	Descripción	Embalaje por caja
DV GE-135-62	Divisor para Gavetas de Estantería GE 135-62	50 juegos: compuestos por 50 divisores largos y 200 divisores cortos
DV GE-135-112	Divisor para Gavetas de Estantería GE 135-112	100 unidades



Detalle del encastre entre gavetas

NUEVO

Características:

Este práctico sistema permite que las gavetas puedan encastrarse en forma horizontal y vertical, montarse a la pared, formando módulos de acuerdo a su necesidad.

De este modo, pueden aprovecharse los espacios para organizar las piezas pequeñas en bulonerías, ferreterías, comercios, fábricas, etc.

Las Gavetas Volcables se inclinan en un ángulo que permite acceder fácilmente a su contenido, pudiendo retirarse del gabinete, lo que facilita su recarga.

Modelo	Medidas en mm. largo x ancho x alto	Embalaje unidad por caja
GMV-4	136 x 121.5 x 160	16

Nuevas cajas de pesca

NUEVO



P-006-1B

40.6 cm / 16" 406 x 204 x 205 mm.

Posee una bandeja rebatible con divisiones fijas. Doble ojo candado. Tapa ciega



P-012-2B

40.6 cm / 16" 406 x 204 x 205 mm.

Posee dos bandejas rebatibles con divisiones fijas. Doble ojo candado. Tapa ciega.



P-206-1B

40.6 cm / 16" 406 x 204 x 109 mm.

Posee una bandeja rebatible con divisiones fijas. Doble ojo candado. Práctico organizador en la tapa.



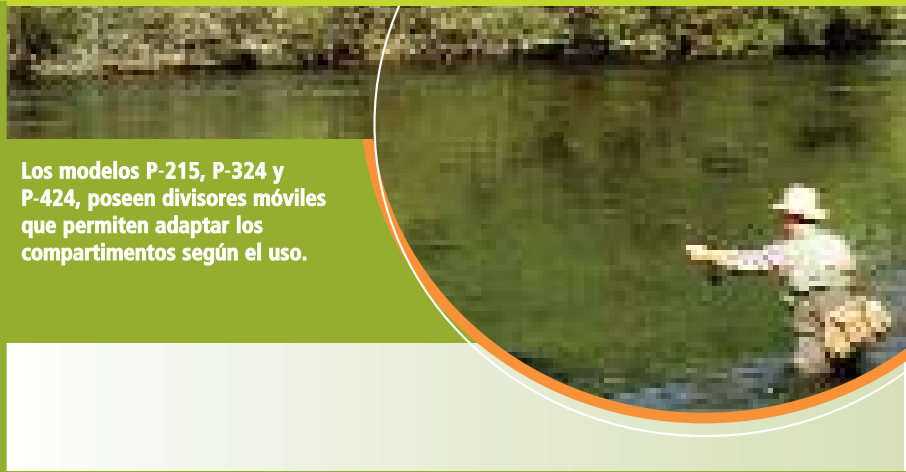

Los modelos P-215, P-324 y P-424, poseen divisores móviles que permiten adaptar los compartimentos según el uso.

P-518 Práctico maletín organizador de gran capacidad.
 P-500 Organizador transportable doble faz con 23 compartimentos.
 P-600 Organizador transportable doble faz con 19 compartimentos

P-107 Caja con bandeja rebatible
 P-201 Práctica caja con amplio organizador en la tapa, en su interior, posee una bandeja transportable



Cajas multiuso

Modelo	Medidas en mm. largo x ancho x alto	Embalaje unidad por caja
P-112	182 x 97 x 34	30
P-215	214 x 113 x 36	24
P-324	253 x 162 x 40	18
P-424	340 x 225 x 48	12

Organizadores transportables

Modelo	Medidas en mm. largo x ancho x alto	Embalaje unidad por caja
P-518	367 x 283 x 62	12
P-500	264 x 160 x 82	12
P-600	306 x 198 x 115	6

Cajas de pesca

Modelo	Medidas en mm. largo x ancho x alto	Embalaje unidad por caja
P-107	325 x 165 x 130	12
P-201	406 x 204 x 190	9



DESDE 1963



PRODUCIENDO CALIDAD



Industria Argentina

E-mail: fury@sion.com
<http://www.fury.com.ar>

Tel: (54-11) 4293-7642 / 4294-0710

Fax: (54-11) 4293-4002

Distribuidor